

## TOEGANGSCODE

De toegangscodes (1 tot 4 cijfers) wordt aanbevolen voor sensoren die dicht bij elkaar zijn geïnstalleerd.

TOEGANGSCODE OPSLAAN:



TOEGANGSCODE WISSEN:



Is er een toegangscade opgeslaan, moet deze altijd ingegeven worden om de sensor te ontgrendelen. Indien u de toegangscade vergeet, **verbreek en herstel de voeding**. Gedurende 1 minuut heeft u toegang op de sensor zonder toegangscade.

## GESTOORDE WERKING

	De deur blijft gesloten. De LED is uit.	De sensor krijgt geen voeding.	<b>1</b> Controleer de bedrading en de voedingsspanning.
		De parameter deurbediening (F2) is op waarde 3 ingesteld (gesloten).	<b>1</b> Zet de parameter deurbediening (F2) op waarde 1 (automatisch).
	De deur reageert niet zoals verwacht.	De uitgangscategorie is niet juist.	<b>1</b> Controleer en verander zo nodig de uitgangscategorie van elke sensor die verbonden is met de bedieningseenheid.
	De deur gaat onophoudelijk open en dicht.	De sensor wordt gestoord door de beweging van de deur of de trillingen die de deur maakt.	<b>1</b> Controleer of de sensor correct bevestigd is. <b>2</b> Controleer of de éénrichtingsdetectie (uni) actief is. <b>3</b> Vergroot de hellingshoek. <b>4</b> Verhoog de immuniteitsfilter. <b>5</b> Verminder de veldgrootte.
	De deur gaat open zonder aanwijsbare reden.	Het regent en de sensor detecteert de beweging van de regendruppels.	<b>1</b> Controleer of de éénrichtingsdetectie (uni) actief is. <b>2</b> Verhoog de immuniteitsfilter. <b>3</b> Installeer de ORA (regenkap).
		In een omgeving met veel metaal detecteert de sensor objecten buiten zijn detectieveld.	<b>1</b> Verander de hellingshoek. <b>2</b> Verminder de veldgrootte. <b>3</b> Verhoog de immuniteitsfilter.
		In tochtluizen detecteert de sensor de beweging van de tegenoverliggende deur.	<b>1</b> Verander de hellingshoek. <b>2</b> Verwissel de antenna. <b>3</b> Verhoog de immuniteitsfilter.
	De LED knippert snel na ontgrendeling.	De sensor heeft een toegangscade nodig om te ontgrendelen.	<b>1</b> Geef de juiste toegangscade in. <b>2</b> Indien u de code vergeten heeft, verbreek en herstel de voeding om de sensor te ontgrendelen. Verander of verwijder de toegangscade.
	De sensor reageert niet op de afstandsbediening.	De batterijen zijn niet juist geplaatst of leeg.	<b>1</b> Controleer de plaatsing van de batterijen of vervang ze.
		De afstandsbediening is niet juist gericht.	<b>1</b> Richt de afstandsbediening op de sensor.

FAAC S.p.A. - Via Calari, 10 40069 Zola Predosa - Italia - tel. +39 051 61724 - fax. +39 051 758518 - www.faacgroup.com

Hierbij verklaart BEA dat de FAAC BFRM in overeenstemming is met de essentiële eisen en de andere relevante bepalingen van de richtlijnen R&TTE 1999/5/EC, LVD 2006/95/EC en RoHS 2 2011/65/EU. Angleur, januari 2015 Pierre Gardier, R&D Manager, Bevoegd vertegenwoordiger

Voor EU-landen: conform de richtlijn 2002/96/EG over elektrische en elektronische oude apparaten

Manufactured by: BEA SA - LIEGE Science Park - Allée des Noisetiers 5 - 4031 Angleur - Belgium - T +32 4 3616565 - F +32 4 3612858 - info@bea.be - www.bea.be

# FAAC BFRM



Openingssensor met éénrichtingsdetectie voor automatische deuren\*

Voor productversie 0600 en volgende  
Zie productlabel voor serienummer

## BESCHRIJVING

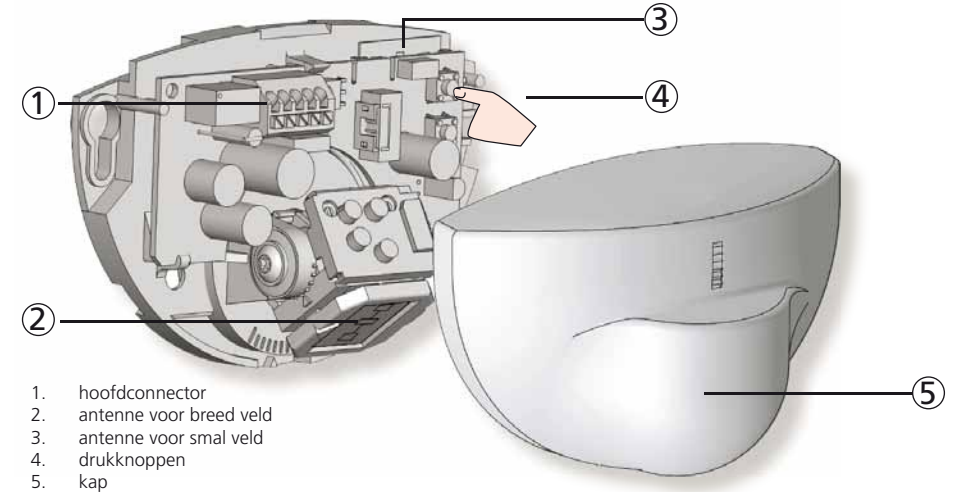

1. hoofdconnector
2. antenne voor breed veld
3. antenne voor smal veld
4. drukknooppn
5. kap

## TECHNISCHE SPECIFICATIES

Technologie:	hyperfrequentie en microprocessor
Uitgezonden frequentie:	24,150 GHz
Uitgezonden vermogen:	< 20 dBm EIRP
Dichtheid van het uitgezonden vermogen:	< 5 mW/cm <sup>2</sup>
Detectiewijze:	beweging
Minimale detectiesnelheid:	5 cm/s
Voedingsspanning:	12V tot 24V AC ±10%; 12V tot 24V DC +30% / -10%
Netfrequentie:	50 tot 60 Hz
Verbruik:	< 2 W
Uitgang:	relais (potentiaalvrij contactpunt)
Max. spanning bij de contacten:	42V AC - 60V DC
Max. stroom bij de contacten:	1A (resistief)
Max. schakelvermogen:	30W (DC) / 60VA (AC)
Montagehoogte:	van 1,8 m tot 4 m
Beschermingsklasse:	IP54
Temperatuurbereik:	van -20°C tot + 55°C
Afmetingen:	120 mm (B) x 80 mm (H) x 50 mm (D)
Hellingshoeken:	0° tot 90° verticaal; -30° tot +30° zijdelings
Materiaal:	ABS
Gewicht:	215 g
Lengte van de kabel:	2,5 m
Normconformiteit:	R&TTE 1999/5/EC, LVD 2006/95/EC, RoHS 2 2011/65/EU

De technische gegevens kunnen zonder kennisgeving worden gewijzigd. Gemeten onder specifieke voorwaarden.

\* Ander gebruik van het apparaat ligt buiten het toegestane doel en kan niet door de fabrikant gewaarborgd worden.

## 1 OPENEN & SLUITEN



Vóór installatie



Na installatie

## 2 MONTAGE & BEDRADING

TIPS



Raak de elektronische onderdelen niet aan.



Vermijd trillingen.

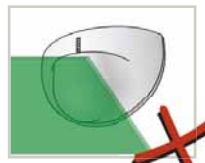

Bedek de sensor niet.



Vermijd installatie in de buurt van neonlampen en bewegende objecten.

TOEPASSINGEN

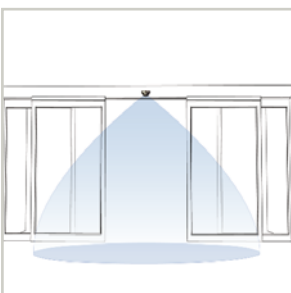

Wandmontage boven schuif- of carouseldeuren

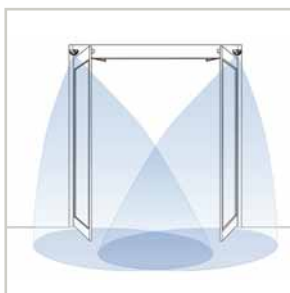

Montage op de deuras (draaideuren)

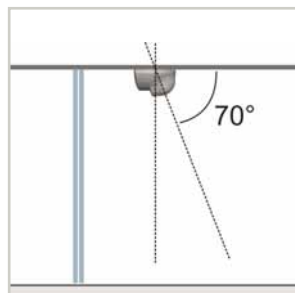

Plafondmontage vóór de deur (schuif-, draai- of carouseldeuren)



De boormaal opkleven.  
1 gat boren voor de kabel en deze erdoor trekken.  
2 gaten boren voor de schroeven.

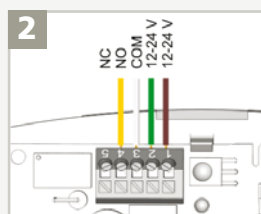

De draden als volgt verbinden:  
1 - BRUIN - VOEDING  
2 - GROEN - VOEDING  
3 - WIT - COM  
4 - GEEL - NO  
5 - GEEL - NC

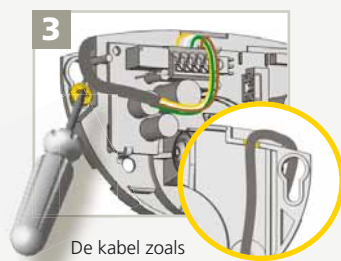

De kabel zoals afgebeeld positioneren.  
De sensor goed vastschroeven.

## 3 DETECTIEVELD

BREEDTE

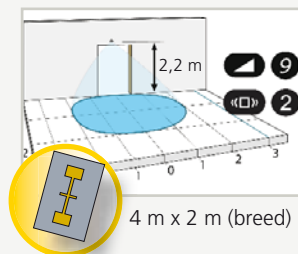

4 m x 2 m (breed)

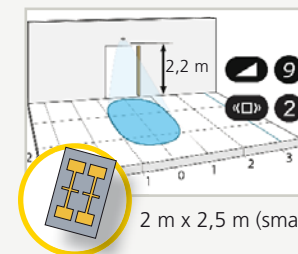

2 m x 2,5 m (smaal)

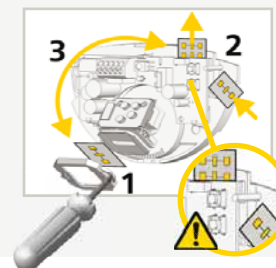

HOEK

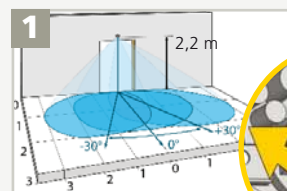

Pas de zijdelingse hellingshoek van de antenne aan.

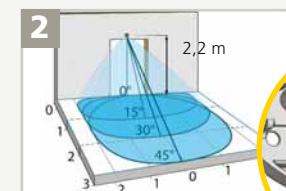

Pas de verticale hellingshoek van de antenne aan.

## 4 INSTELLINGEN (via afstandsbediening of drukknoppen)



		0	1	2	3	4	5	6	7	8	9	6	6
VELDGROOTTE		XXS	XS	S	>	>	>	>	<b>L</b>	XL	XXL		
IMMUNITEITSFILTER			laag	normaal	hoog	>	>	>	>	>	hoogst		
DETECTIERICHTING			bi	uni	uni PBM	uni AWAY	PBM & AWAY	bi = tweerichtingsdetectie; uni = detectie naar de sensor toe uni PBM = éénrichtingsdetectie, ook van personen met beperkte mobiliteit; uni AWAY = éénrichtingsdetectie van de sensor weg					
UITGANGS-CONFIGURATIE			<b>A</b>	P	A = actieve uitgang (NO-contact) P = passieve uitgang (NC-contact)								
OPENHOUDTIJD		<b>0,5 s</b>	1 s	2 s	3 s	4 s	5 s	6 s	7 s	8 s	9 s		
MONTAGEHOOGTE			<b>&lt; 3 m</b>	> 3 m									
DEURBEDIENING	<b>F2</b>		<b>auto</b>	open	gesloten	open = de sensor detecteert voortdurend. De LED is aan. gesloten = de sensor is in standby en detecteert niet. De LED is uit.							
			<b>FABRIEKSWAARDEN</b>										

TERUGZETTEN NAAR FABRIEKSWAARDEN:



VELDGROOTTE

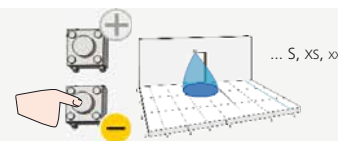

... XS, S, xxS

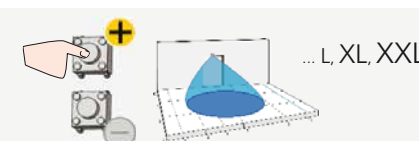

... L, XL, XXL